

RUNTAL ANTEO

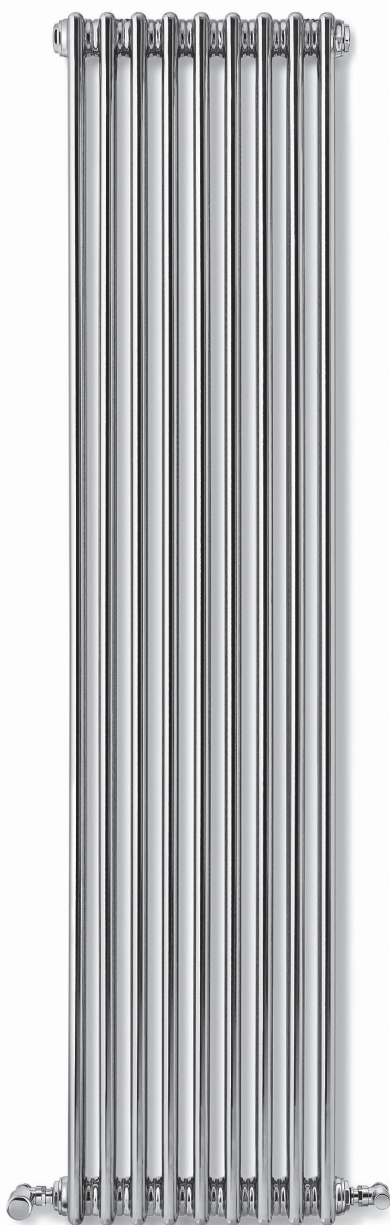
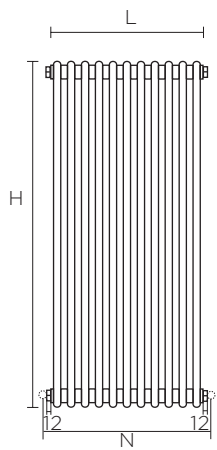

runtal

RUNTAL ANTEO TECHNISCHE DATEN

AUSFÜHRUNG FÜR ZENTRALHEIZUNGEN



VORDERANSICHT

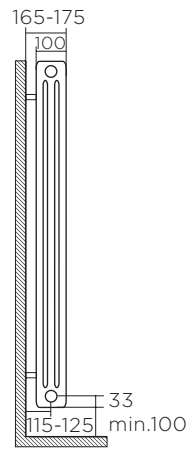

SEITENANSICHT

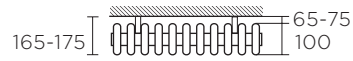

AUFSICHT

- H Höhe (mm)
- L Breite (mm)
- Ventilmittre für Rohre in Wand oder Boden
- N Anschlusszentren (mm)

RUNTAL ANTEO PREISLISTE

ZENTRALHEIZUNGSVERSION

Höhe 600 mm	Breite mm	N mm	V dm ³	M kg	n	PΔT 50K Watt	Oberfläche (Code)
AC3060-11	541,5	L+24+x	9,9	15	1,26	504	Chrom (0790)
AC3060-17	820,5	L+24+x	15,3	24	1,26	780	Chrom (0790)
AC3060-22	1053,0	L+24+x	19,8	31	1,26	1009	Chrom (0790)

Höhe 1800 mm	Breite mm	N mm	V dm ³	M kg	n	PΔT 50K Watt	Oberfläche (Code)
AC3180-4	216	L+24+x	9,6	16	1,33	500	Chrom (0790)
AC3180-7	355,5	L+24+x	16,8	29	1,33	875	Chrom (0790)
AC3180-9	448,5	L+24+x	21,6	37	1,33	1125	Chrom (0790)

N: Anschlusszentrum, L: Breite, x: Ventilgrösse V: Volumen, M: Leergewicht, n: Exponent, PΔT 50K: EN442 Leistung.

TECHNISCHE DATEN

Materialien	Verchromt, runde Rohre Ø 25 mm aus Stahl
Betriebsdruck	Max. 10 bar
Testdruck	15 bar
Betriebstemperatur	Max. 110° C
Standard-Kit	Wandhalterungen aus Chrom (gleiche Ausführung wie Heizkörper) im Lieferumfang enthalten; Lufthahnen vormontiert ab Werk
Ventile	Gemäss ZUBEHÖR-Preisliste
Anschlüsse	Mit Standardanschluss 2x½" Innengewinde sind die folgenden Anschlüsse möglich. ½" für Vorlauf (▶) / Rücklauf (◄), mit ½" Lufthahnen (E) vormontiert, (D) Entleerung

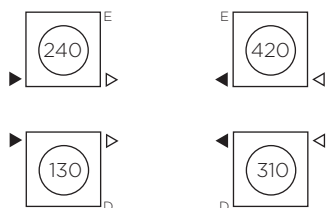

NB: Der Anschluss muss gemäss den entsprechenden Vorgaben erfolgen

RUNTAL ANTEO MONTAGEANLEITUNG

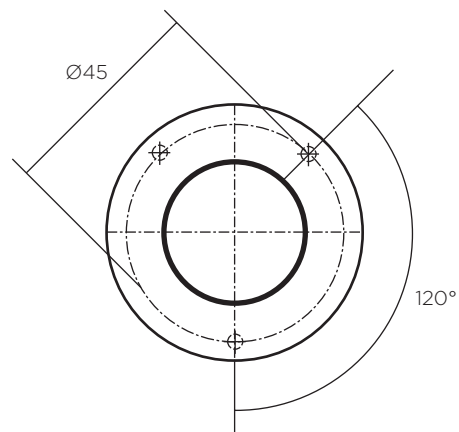
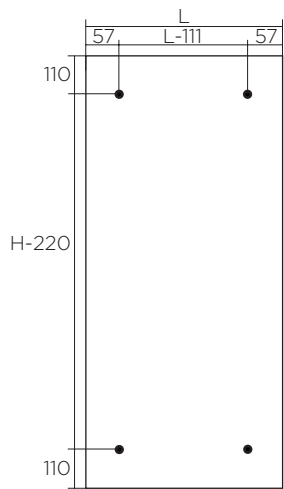

**DETAIL BASISPLATTE
(Befestigungspunkt)**

- H Höhe (mm)
- L Breite (mm)
- \varnothing Bohrung
- Befestigungspunkt

Beachten Sie für die korrekte Heizkörpermontage auch die entsprechenden Installationshinweise

ZEHNDER GROUP SCHWEIZ AG
Moortalstrasse 3, CH-5722 Gränichen
T +441 62 855 11 11, F +41 62 855 11 22
info@runtal.ch, www.runtal.com

Ein Unternehmen der Zehnder Group.

The logo for Runtal, featuring the word "Runtal" in a bold, black, sans-serif font. The letter 'R' is significantly larger and more stylized than the other letters, which are in a standard weight.